

Magnetostruktiv-Füllstandstransmitter

Hochauflösendes Messprinzip

Typen FLM-S, FLM-T, FLM-P

WIKA Datenblatt LM 20.01



weitere Zulassungen
siehe Seite 3



Anwendungen

- Hochgenaue Füllstandserfassung für fast alle flüssigen Messstoffe
- Chemie, Petrochemie, Erdgas, Offshore, Schiffbau, Maschinenbau, Energieanlagen, Kraftwerke
- Prozesswasser- und Trinkwasseraufbereitung, Getränke- und Lebensmittelindustrie, Pharmaindustrie

Leistungsmerkmale

- Prozess- und verfahrensspezifische Lösungen möglich
- Einsatzgrenzen:
 - Betriebstemperatur: $T = -90 \dots +450 \text{ °C}$
 - Betriebsdruck: $P = \text{Vakuum bis } 100 \text{ bar}$
 - Grenzdichte: $\rho \geq 400 \text{ kg/m}^3$
- Auflösung $< 0,1 \text{ mm}$
- Große Vielfalt verschiedener elektrischer Anschlüsse, Prozessanschlüsse und Werkstoffe
- Explosionsgeschützte Ausführungen



Füllstandstransmitter mit Flanschanschluss,
Typ FLM-T

Beschreibung

Die Füllstandstransmitter Typen FLM-S, FLM-T und FLM-P dienen zur hochgenauen, kontinuierlichen Füllstandserfassung von Flüssigkeiten und basieren auf der Positionsbestimmung eines Magnetschwimmers nach dem magnetostruktiven Messprinzip.

Weitere Leistungsmerkmale

- Großes Anwendungsspektrum durch einfaches, bewährtes Funktionsprinzip
- Prozessanschluss, Gleitrohr und Schwimmer aus CrNi-Stahl 1.4571, 1.4435, 1.4539 oder Kunststoff
- Für raue Einsatzbedingungen, hohe Lebensdauer
- Konstante Erfassung der Füllstandshöhen, unabhängig von physikalisch-chemischen Zustandsänderungen der Messstoffe wie: Schaumbildung, Leitfähigkeit, Dielektrikum, Druck, Vakuum, Temperatur, Dämpfe, Kondensationsniederschlag, Blasenbildung, Siedeeffekte, Dichteänderung
- Signalübertragung über große Distanzen
- Einfache Montage und Inbetriebnahme, einmaliger Abgleich, kein Nachkalibrieren erforderlich
- Volumenproportionale oder höhenproportionale Anzeige des Füllstandes
- Messung von Trennschicht und Gesamtfüllstand parallel über HART®-Schnittstelle möglich

Optionen

- Kundenspezifische Lösungen
- Prozessanschluss, Gleitrohr und Schwimmer aus Sonderstahl, Titan, Hastelloy (andere auf Anfrage)
- In Verbindung mit Grenzwertgeber stufenloses Einstellen der Grenzwerte über den gesamten Messbereich

Prinzipdarstellung

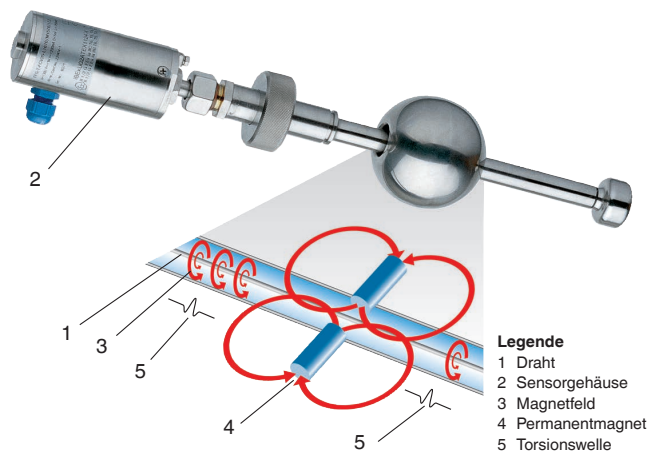

Aufbau und Wirkungsweise

- Der Messvorgang wird durch einen Stromimpuls ausgelöst. Dieser Strom erzeugt längs eines im Gleitrohr gespannten Drahtes (1) aus magnetostruktivem Material ein zirkulares Magnetfeld (3).
- An der zu messenden Stelle (Flüssigkeitspegel) ist ein Schwimmer mit Permanentmagneten (4) als Positionsgeber eingesetzt.
- Die Überlagerung beider Magnetfelder löst im Draht eine mechanische Torsionswelle (5) aus.
- Diese wird am Drahtende im Sensorgehäuse (2) von einem piezokeramischen Umformer in ein elektrisches Signal umgewandelt.
- Die Laufzeitmessung ermöglicht es, den Ausgangspunkt der mechanischen Welle und damit die Schwimmerposition mit hoher Genauigkeit zu bestimmen.









Typenübersicht

Füllstands- transmitter	Beschreibung	Werkstoffe					
		CrNi-Stahl			Titan 3.7035 (Grade 2)	PP	PVDF
		1.4571 (316Ti)	1.4404 (316L)	1.4435 (316L)			
FLM-S (FFG-P)	Standardausführung	x	x	-	x	-	-
FLM-T (FFG-T)	Hochtemperaturausführung	x	x	-	x	-	-
FLM-P (FFG-TP)	Kunststoffausführung	-	-	-	-	x	x

Temperaturbereich (Prozess)

- Typ FLM-S -60 ... +185 °C
- Typ FLM-T -90 ... +450 °C
- Typ FLM-P -10 ... +100 °C

Zulassungen

Logo	Beschreibung	Land
	EU-Konformitätserklärung <ul style="list-style-type: none"> EMV-Richtlinie EN 61326 Emission (Gruppe 1, Klasse B) und Störfestigkeit (industrieller Bereich) RoHS-Richtlinie ATEX-Richtlinie (Option) Explosionsgefährdete Bereiche <p>Typ FLM-SxI (FFG-P...) - Ex i II 1/2G Ex ia IIC T3 ... T6 Nr. ZELM 10 ATEX 0439</p> <p>Typ FLM-SxI (FFG-T...) - Ex i II 1/2G Ex ia IIC T6 ... T2 Ga/Gb Nr. IBExU 02 ATEX 1124X</p> <p>Typ FLM-SxD (FFG-P...) - Ex d II 1/2G Ex d IIB T3 ... T6 Ga/Gb Nr. ZELM 13 ATEX 0508 X</p>	Europäische Union
	FM (nur Typ FLM-S) Explosionsgefährdete Bereiche - XP CI I Div 1 Gp B, C, D, T* Nr. 3046884 - DIP CI II, III Div 1 Gp E, F, G, T*; IP67 Nr. 3046884	USA
	EAC <ul style="list-style-type: none"> EMV-Richtlinie Nr. RU D-DE.A301.B.00820 Explosionsgefährdete Bereiche Nr. RU C-DE.AB72.B.02373 	Eurasische Wirtschaftsgemeinschaft
	GOST Metrologie, Messtechnik Nr. 19358 (C.29.004.A)	Russland
	KazInMetr Metrologie, Messtechnik Nr. 13946	Kasachstan
	BelGIM Metrologie, Messtechnik Nr. 9710	Weißrussland
	UkrSEPRO Metrologie, Messtechnik Nr. UA.TR.113-0211-18	Ukraine
	Uzstandard Metrologie, Messtechnik Nr. 02.6648	Usbekistan

Herstellerinformationen und Bescheinigungen

Logo	Beschreibung
	SIL Funktionale Sicherheit <ul style="list-style-type: none"> SIL 2 für Typ FLM-T (FFG-T) SIL 2, SIL 3 für Typ FLM-S (FFG-P)

Zulassungen und Zertifikate siehe Internetseite

Füllstandstransmitter, Standardausführung, explosionsgeschützte Ausführung Typ FLM-S



ZELM 10 ATEX 0439 (II 1/2G Ex ia IIC T3 ... T6), IExU 02 ATEX 1124X (IExU 02 ATEX 1124X) oder
ZELM 13 ATEX 0508 X (II 1/2G Ex d IIB T3 ... T6 Ga/Gb)
Prozessanschluss, Gleitrohr und Schwimmer aus CrNi-Stahl 1.4571

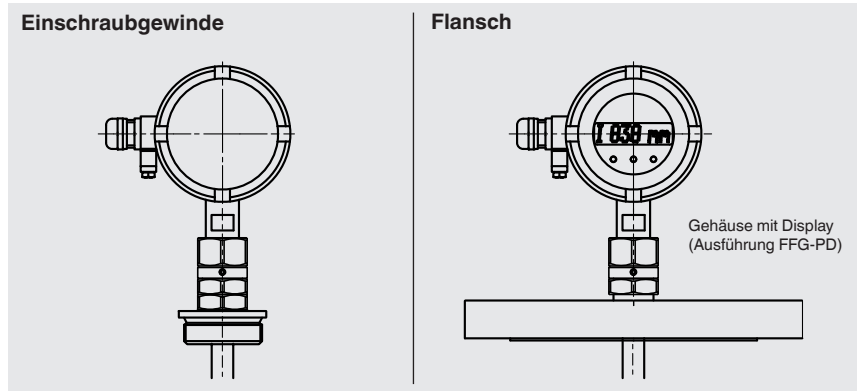
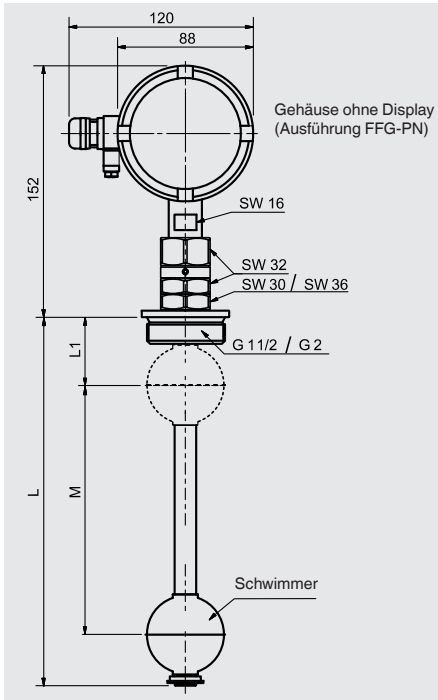

	Einschraubgewinde	Flansch
Elektrischer Anschluss	Sensorgehäuse, Werkstoff CrNi-Stahl 1.4404 (316L) Ausführung FFG-PN ohne Display Ausführung FFG-PD mit Sichtfenster und Display	
Display	LCD-Matrix (nur Ausführung FFG-PD)	
Prozessanschluss	Einschraubgewinde nach unten G 1 1/2" oder G 2"	Montageflansch ■ DIN DN 50 ... DN 200, PN 6 ... PN 100 ■ ANSI 2" ... 8", Class 150 ... 600
Max. Gleitrohlänge L		
■ Gleitrohr-Ø 14 mm	3.500 mm	
■ Gleitrohr-Ø 18 mm	5.800 mm	
Schwimmer	Werkstoff: CrNi-Stahl 1.4571 (Option: Titan) Schwimmerdurchmesser von 44 ... 120 mm Schwimmerauswahl nach Gleitrohr-Ø und Prozessbedingungen (siehe Seite 8 / 9) Achtung: Bei Ex-Zulassung dürfen keine Schwimmer aus Titan verwendet werden.	
Max. Betriebsdruck	40 bar (100 bar mit Schwimmer aus Titan), siehe Tabelle Seite 8 / 9	
Temperaturbereich		
■ Messstoff (Standard)	-60 ... +185 °C	
■ Umgebungstemperatur		
- Standard, Ausführung ohne Display	-40 ... +85 °C	
- Standard, Ausführung mit Display	-20 ... +70 °C	
Ausführung Ex i	T3/T4/T5: -20 ... +70 °C T6: -20 ... +60 °C	
Ausführung Ex d	T3/T4/T5: -20 ... +70 °C T6: -20 ... +60 °C	
Ausgangssignal	4 ... 20 mA, HART®	

	Einschraubgewinde	Flansch
Hilfsenergie	DC 15 ... 30 V	
Messgenauigkeit	< ±0,5 mm	
Auflösung	< 0,1 mm	
Bürde	max. 900 Ω bei 30 V	
Einbaulage	Vertikal ±30°	
Schutzart	IP67 nach IEC/EN 60529	

Füllstandstransmitter, Hochtemperaturlösung

Typ FLM-T

Prozessanschluss, Gleitrohr und Schwimmer aus CrNi-Stahl 1.4571

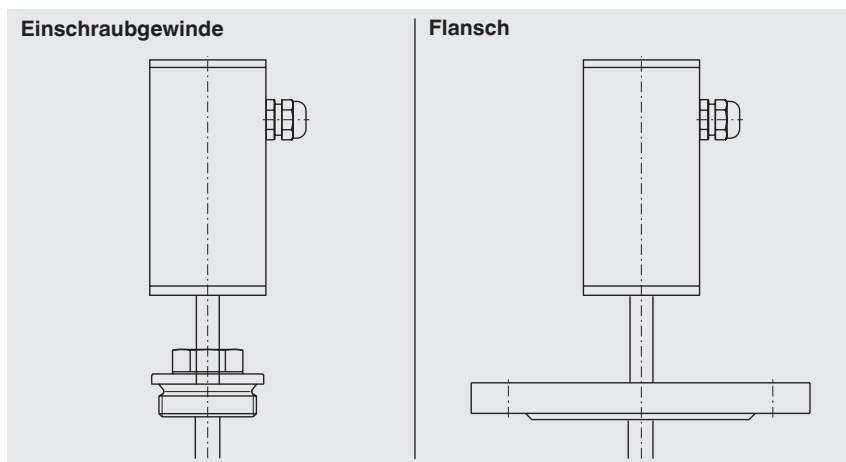
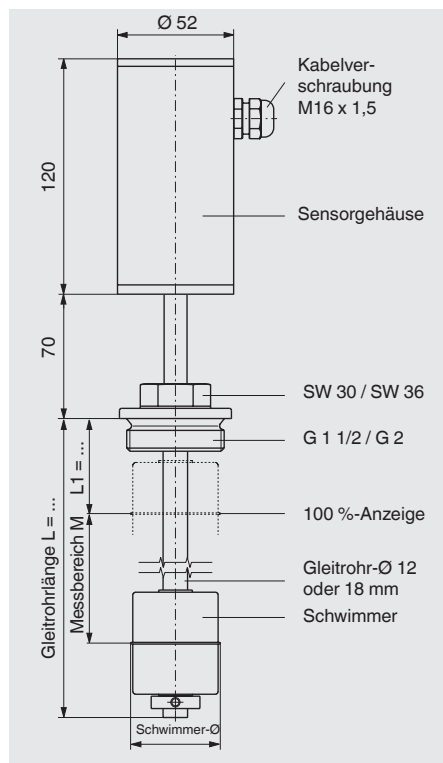

	Einschraubgewinde	Flansch
Elektrischer Anschluss	Sensorgehäuse, Werkstoff CrNi-Stahl 1.4301	
Prozessanschluss	Einschraubgewinde nach unten G 1 1/2" oder G 2"	Montageflansch ■ DIN DN 50 ... DN 200, PN 6 ... PN 100 ■ ANSI 2" ... 8", Class 150 ... 600
Max. Gleitrohrlänge L		
■ Gleitrohr-Ø 12 mm	3.000 mm	
■ Gleitrohr-Ø 18 mm	6.000 mm	
Schwimmer	Werkstoff: CrNi-Stahl 1.4571 (Option: Titan) Schwimmerdurchmesser von 44 ... 120 mm Schwimmerauswahl nach Gleitrohr-Ø und Prozessbedingungen (siehe Seite 8 / 9)	
Max. Betriebsdruck	40 bar (100 bar mit Schwimmer aus Titan), siehe Tabelle Seite 8	
Temperaturbereich		
■ Messstoff (Standard)		
- Hochtemperaturlösung	-45 ... +450 °C	
- Tieftemperaturlösung	-90 ... +125 °C	
■ Umgebungstemperatur	-40 ... +85 °C	
Ausgangssignal	4 ... 20 mA, HART®	
Hilfsenergie	DC 10 ... 30 V	
Messgenauigkeit	< ±0,5 mm	
Auflösung	< 0,1 mm	
Bürde	max. 900 Ω bei 30 V	
Einbaulage	Vertikal ±30°	
Schutzart	IP68 nach IEC/EN 60529	

Füllstandstransmitter, Kunststoffausführung

Typ FLM-P

Prozessanschluss, Gleitrohr und Schwimmer aus PVC, Polypropylen oder PVDF

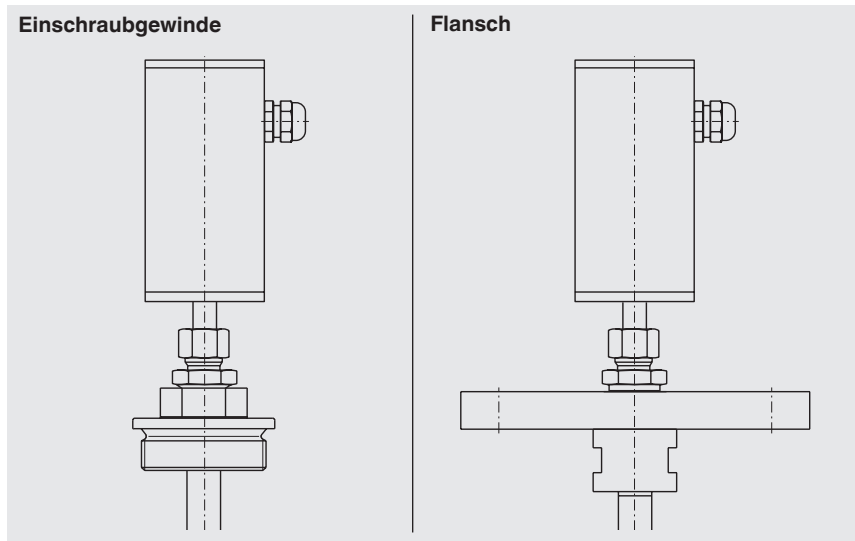
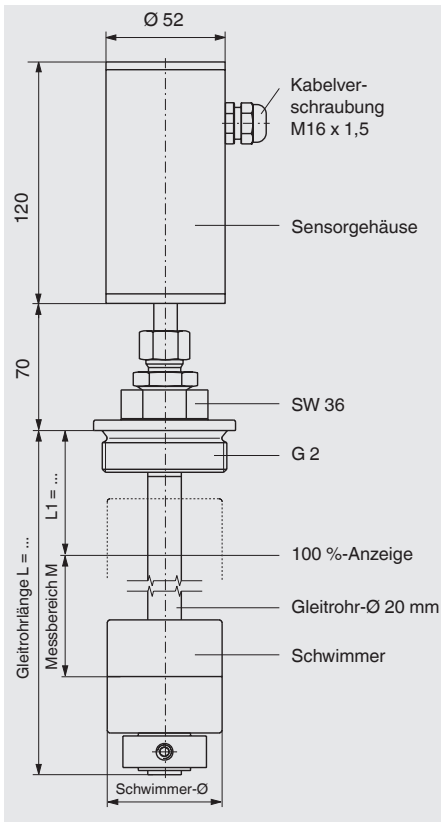

	Einschraubgewinde	Flansch
Elektrischer Anschluss	Sensorgehäuse, Werkstoff CrNi-Stahl 1.4305	
Prozessanschluss	Einschraubgewinde nach unten G 1 1/2" oder G 2"	Montageflansch ■ DIN DN 50 ... DN 200, PN 6 ... PN 100 ■ ANSI 2" ... 8", Class 150 ... 600
Max. Gleitrohrlänge L	5.000 mm	
■ Gleitrohr-Ø 16 mm	3.000 mm	
■ Gleitrohr-Ø 20 mm	5.000 mm	
Schwimmer	Werkstoff: Polypropylen, PVDF oder PVC Schwimmerdurchmesser von 55 oder 80 mm Schwimmerauswahl nach Gleitrohr-Ø und Prozessbedingungen (siehe Seite 8 / 9)	
Max. Betriebsdruck	3 bar	
Temperaturbereich		
■ Messstoff		
- Polypropylen	-10 ... +80 °C	
- PVDF	-10 ... +100 °C	
■ Umgebungstemperatur	-40 ... +85 °C	
Ausgangssignal	4 ... 20 mA, HART®	
Hilfsenergie	DC 10 ... 30 V	
Messgenauigkeit	< ±0,5 mm	
Auflösung	< 0,1 mm	
Bürde	max. 900 Ω bei 30 V	
Einbaulage	Vertikal ±30°	
Schutzart	IP68 nach IEC/EN 60529	

Kugelschwimmer

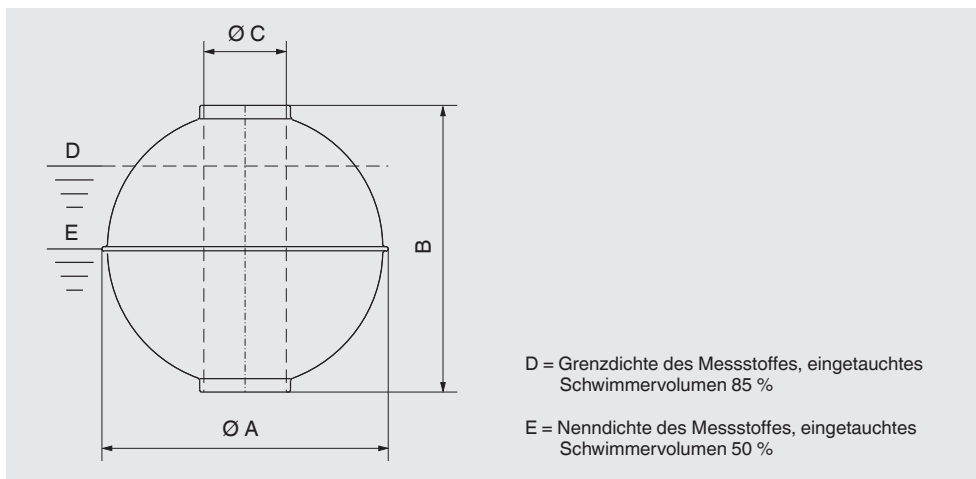

Werkstoff	Ausführung	Passend für Gleitrohr-Ø in mm	Ø A in mm	B in mm	Ø C in mm	Max. Betriebsdruck in bar	Max. Betriebstemp. in °C	Grenzdichte 85 % in kg/m ³
CrNi-Stahl 1.4571 (316Ti)	V52A	14	52	52	15	40	250	720
	V62A	14	62	61	15	32	250	597
	V83A	14	83	81	15	25	250	430
	V80A	18	80	76	23	25	250	660
	V98A	18	98	96	23	25	250	597
	V105A	18	105	103	23	25	250	533
	V120A	18	120	117	23	25	250	389
	V120/38A	18	120	116	38	25	250	537
Titan 3.7035 (Grade 2)	T52A	14	52	52	15	25	250	570
	T62A	14	62	62	15	25	250	505
	T83A	14	83	81	15	25	250	350
	T80A	18	80	76	23	25	250	665
	T98A	18	98	96	23	25	250	495
	T105A	18	105	103	23	25	250	369
	T120A	18	120	117	23	25	250	329

Sonderschwimmer für höhere Temperatur- und Druckbereiche sind auf Anfrage verfügbar.

Hinweis: Die Auswahl des optimalen Schwimmers erfolgt nach anwendungstechnischer Prüfung durch WIKA.

Zylinderschwimmer

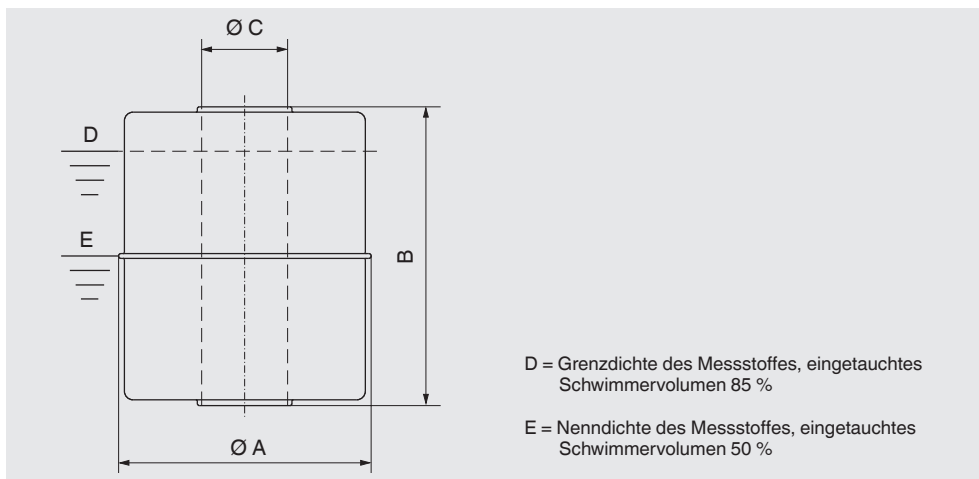

Werkstoff	Ausführung	Passend für Gleitrohr-Ø in mm	Ø A in mm	B in mm	Ø C in mm	Max. Betriebsdruck in bar	Max. Betriebstemp. in °C	Grenzdichte 85 % in kg/m ³
CrNi-Stahl 1.4571 (316Ti)	V44A	14	44	52	15	16	250	818
Titan 3.7035 (Grade 2)	T44A	14	44	52	15	16	250	550
PVC	P55A	16	55	54	22	3	60	798
	P80A	20	80	79	25	3	60	573
Polypropylen	PP55A	16	55	54	22	3	80	595
	PP80A	20	80	79	25	3	80	431
PVDF	PF55A	16	55	69	22	3	100	821
	PF80A	20	80	79	25	3	100	681

Sonderschwimmer für höhere Temperatur- und Druckbereiche sind auf Anfrage verfügbar.

Hinweis: Die Auswahl des optimalen Schwimmers erfolgt nach anwendungstechnischer Prüfung durch WIKA.

Bestellangaben

Typ / Ausführung / Elektrischer Anschluss / Prozessanschluss / Gleitrohrdurchmesser / Gleitrohrlänge (Einbaulänge) L / 100 % Marke L1 / Messbereich M (Spanne 0 ... 100 %) / Prozessangaben (Betriebstemperatur und -druck, Grenzdichte) / Optionen

© 03/2010 WIKA Alexander Wiegand SE & Co. KG, alle Rechte vorbehalten.
 Die in diesem Dokument beschriebenen Geräte entsprechen in ihren technischen Daten dem derzeitigen Stand der Technik.
 Änderungen und den Austausch von Werkstoffen behalten wir uns vor.

